

取扱説明書
保証書付
MCE-3299

アロマミストヒーリングライト ラウンドシェイプ







この度は、お買い上げ頂きまして誠にありがとうございます。この取扱説明書をよくお読みになり、正しくご使用ください。お読みになった後は大切に保管してください。



安全上のご注意

 警告	誤った取扱をすると、人が死亡または重傷を負う可能性が想定される内容を示します。	 注意	誤った取扱をすると、人が傷害(※1)を負ったり、物的損害(※2)の発生が想定される内容を示します。
--	---	---	---

※1・傷害とは、治療に入院や長期の通院等を要しない、ケガや感電等をさします。
※2・物的損害とは、家屋や家財および家畜やペットにかかわる拡大損害を示します。

 禁止	禁止(してはいけないこと)を示します。	 強制	強制(必ずすること)を示します。
--	---------------------	---	------------------

 警告	
 分解禁止	・絶対に分解・修理・改造は行わない。 ※製品の故障、感電や思わぬケガにつながるおそれがあります。
 禁止	・子供等取扱に不馴れな方だけで使わせたり、乳幼児の手の届く所で使わない。 ※感電、思わぬケガの原因となります。 ・アダプタやコードを破損するようなことはしない。 ※感電・ショート・火災の原因となります。 ・アダプタやコードが痛んだり、コンセントの挿し込みが緩い時は使用しない。 ※感電・ショート・火災の原因となります。
 強制	・必ず付属のアダプタを使用する。 ・必ず交流100Vで使用する。 ・アダプタは根元まで確実に挿し込む。 ・アダプタのほこり等は定期的にとる。
 ぬれ手禁止	・濡れた手でアダプタの取り扱いは行わない。 ※感電の原因となります。
 水場使用禁止	・水のかかる場所で使用しない。 ※感電、思わぬケガの原因となります。

 注意	
 禁止	・本製品を本来の使用目的以外には使用しない。 ・子供の手の届く場所に保管しない。 ・不安定な場所で使用しない。 ・コード等の調節は水が入った状態では行わない。 ・タコ足配線はしない。 ・破損したら使用しない。 ・水を入れた状態で持ち運ばない。
 プラグを抜く	・アダプタを抜く時は、コードを引っ張らない。必ず先端のプラグ部分を持って抜いてください。 ・使用時以外はアダプタをコンセントから抜く。

使用上のご注意

この内容を守らないと、製品の動作に問題が生じたり、本体の故障につながります。

- 連続時間は約6時間です。連続約6時間を超えて使用する場合は、一度アダプタをコンセントから抜き、本体が完全に冷めた事を確認してから再度ご使用ください。
- ポットに入れる水の量は、最大約600ml、最小約220mlです。規定量以上入れないでください。最大量を超えた注水を行なうと、ミストがうまく発生しなかったり水滴の飛び散りが多量になる場合があります。
- 使用中、ポット内の水が約220ml以下になるとライト(ミストメーカー)より水位が下がり、ミストの発生が止まります。
- ポットの開口部を傾ける角度によっては、ライト(ミストメーカー)からポットの外への水滴の飛び散りが多量になる場合があります。ご使用の際は、傾きを調整してください。
- 高温になる場所、直射日光の当たる場所への放置・保管はしないでください。
- 落とす・ぶつける等、製品本体に強い衝撃を与えないでください。
- お手入れの際に、シンナー・ベンジン等の揮発性有機溶剤は使用しないでください。
- この製品は一般家庭用です。業務用またはその他の用途でのご使用はご遠慮ください。

各部名称

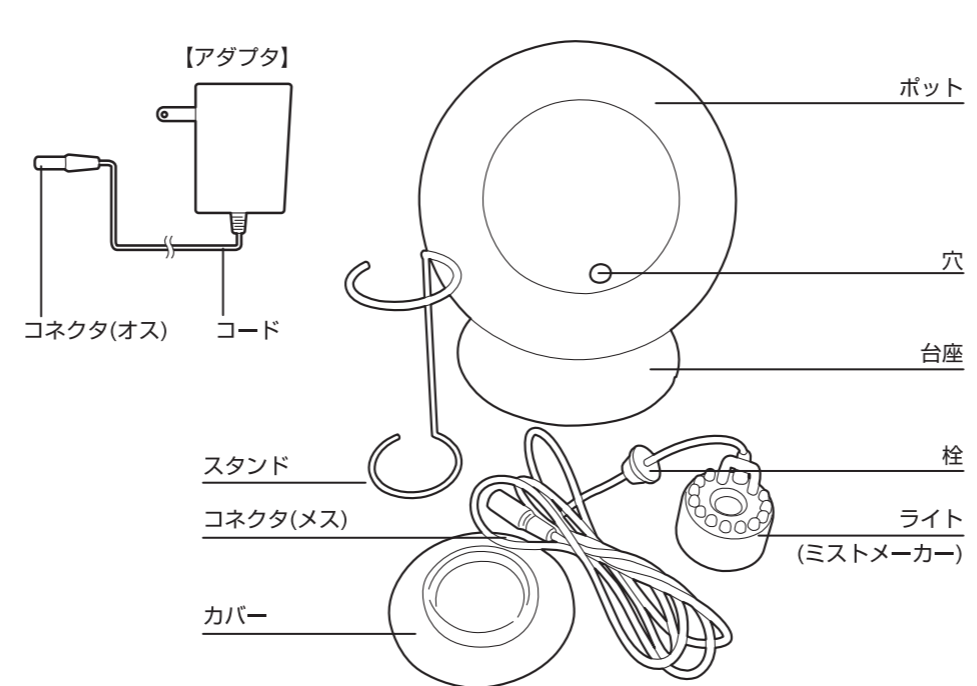

組立て方

①スタンドにライト(ミストメーカー)をはめます。【図①】

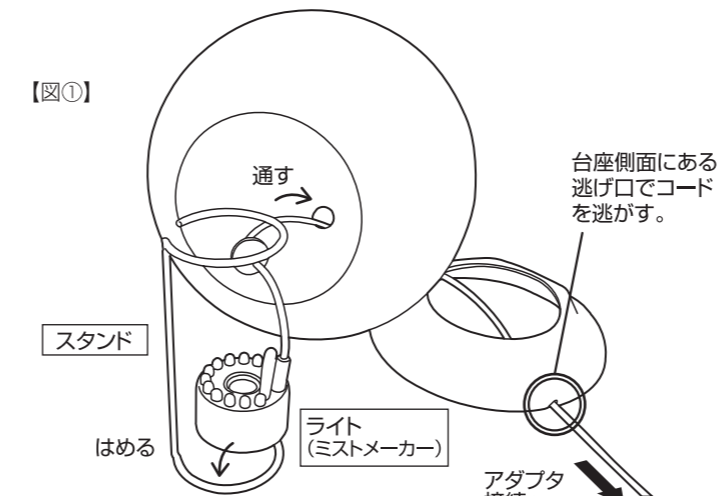

②ポットの穴にライト(ミストメーカー)のコードを通し、水が抜けないようにしっかりと栓をします。
※栓からライト(ミストメーカー)の距離は調節できます。
※破損やヒビ等につながります。過度な力をかけないようにご注意ください。

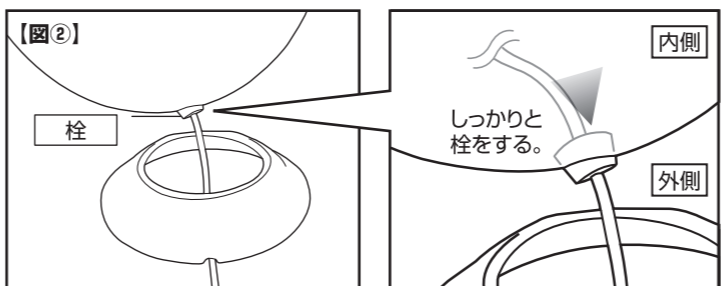

③コネクタのメス(ライト(ミストメーカー)側)をオス(アダプタ側)につなぎます。【図③】

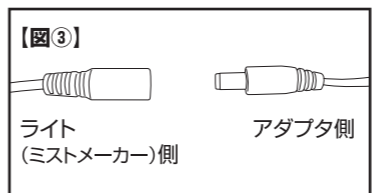

④スタンドをポットの中に立て、カバーを乗せます。【図④】

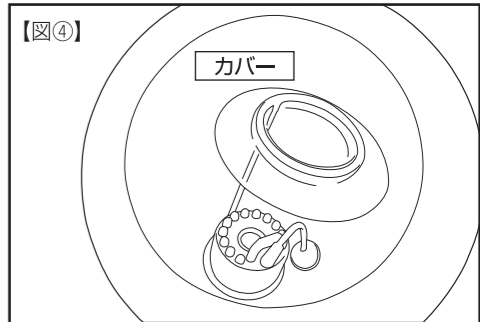

使用方法

 注意	●連続使用時間は約6時間です。※製品の故障や劣化につながるおそれがあります。連続約6時間を超えて使用する場合は、一度アダプタをコンセントから抜き、本体が完全に冷めた事を確認してから再度ご使用ください。
	●ポットに入れる水の量は、最大約600ml、最小約220mlです。規定量以上入れないでください。最大量を超えた注水を行なうと、ミストがうまく発生しなかったり水滴の飛び散りが多量になる場合があります。
	●使用中、ポット内の水が約220ml以下になるとライト(ミストメーカー)より水位が下がり、ミストの発生が止まります。
	●ポットの開口部を傾ける角度によっては、ライト(ミストメーカー)からポットの外への水滴の飛び散りが多量になる場合があります。ご使用の際は、傾きを調整してください。

①ポットに約600mlの水を入れ、アダプタをコンセントに接続します。

②アダプタをコンセントに接続すると、ライト(ミストメーカー)がグラデーションに点灯し、ミストが出てきます。

③好みに応じて、水にアロマオイルを数滴垂らします。
※アロマオイルはセット内容に含まれません。

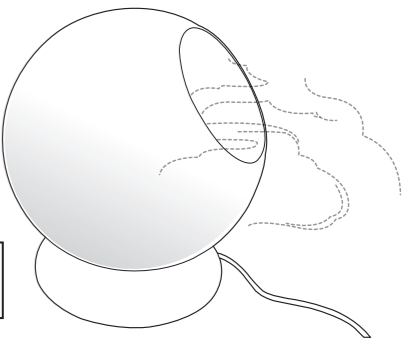

※ご使用後の水は毎日排水し、保管時はポットやその他のパーツが乾燥した状態を保ってください。

仕様

寸法	約φ17.5×H20cm	電源方式	交流式
	コード:約3m	定格電圧	100V
重量	約1.3kg(総重量)	定格周波数	50/60Hz
材質	ABS、ガラス、ステンレス	定格消費電力	24W
注水量	最大:約600ml 最小:約220ml	アダプタ	AC24V 620mA
連続使用時間	約6時間	定格容量	18-20VA