







この度はお買い上げ頂きまして誠にありがとうございます。この取扱説明書をよくお読みになり正しくご使用下さい。お読みになった後は、大切に保管して下さい。



## 安全上のご注意

	誤った取扱をすると、人が死亡または重傷を負う可能性が想定される内容を示します。
	誤った取扱をすると、人が傷害(※1)を負ったり、物的傷害(※2)の発生が想定される内容を示します。

※1 傷害とは、治療に入院や長期の通院等を要しない、ケガや感電等をさします。  
※2 物的傷害とは、家屋や家財及び家畜やペットにかかわる拡大損害を示します。

	禁止(してはいけないこと)を示します。		強制(必ずすること)を示します。
--	---------------------	---	------------------

<b>警告</b>	
	絶対に分解・修理・改造は行わない。 ※製品の故障、感電や思わぬケガに繋がる恐れがあります。
	子供等取扱に不慣れな方だけで使わせたり、乳幼児の手の届くところで使用しない。※ケガや感電の原因となります。 光源を直視しない。※視力に影響を及ぼす恐れがあります。

<b>注意</b>	
	濡れた手で電池の取扱はしない。※感電の原因となります。 本製品を本来の目的以外には使用しない。 子供の手の届く所に保管しない。 新しい電池と古い電池や種類の異なる電池は併用しない。 乾電池の代用として充電式電池を使用しない。 破損したら使用しない。
	長時間使用しない場合は、電池を抜いて保管する。
	本体を水につけたり水をかけたりしない。 ※製品の故障、感電の原因となります。

## 使用上のご注意

この内容を守らないと、製品本体の故障や劣化に繋がります。

- 落とす・ぶつける等、製品本体に強い衝撃を与えないで下さい。
- 高温多湿の所、直射日光の当たる所への保管・放置はしないで下さい。
- お手入れの際に、シンナー・ベンジン等の揮発性有機溶剤は使用しないで下さい。
- 本製品は一般家庭用です。業務用でのご使用はおやめ下さい。

## 仕様

寸法	本体：約φ3×9.5cm	ストラップ：約9cm	
重量	約50g	材質	アルミ合金、TPE、PP、シリコン
電源方式	乾電池式：単4形アルカリ乾電池3本使用(別売)		
照度	約10000~12000ルクス		

## 各部名称

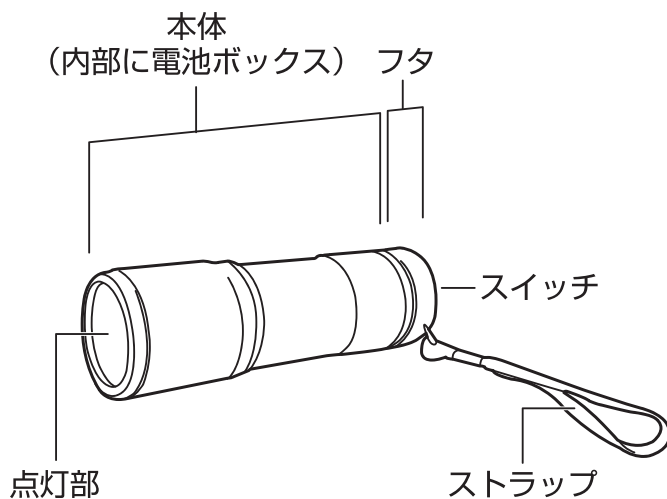

## 電池のセット

- ① 新しい単4形アルカリ乾電池3本(別売)を用意します。
- ② フタを反時計回りに回し、本体内部の電池ボックスを取り出します。
- ③ 下記の図を参考に、電池をプラス・マイナスの方向に気をつけて正しくセットし、フタを時計回りにしっかりと閉めます。

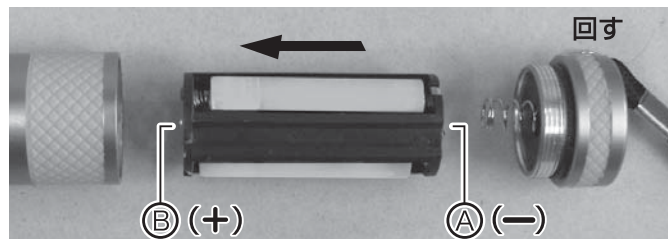
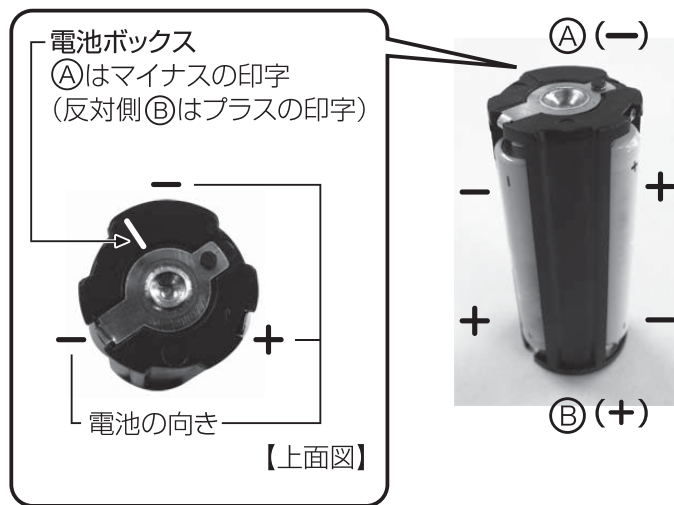

## 使用方法

本体背面のスイッチを押すとライトが点灯します。再度スイッチを押すと消灯します。